

Cameră de inspecție 4,9mm profi Asta A-49F1MSR



Instrucțiuni de utilizare
Traducerea instrucțiunilor originale

Avertisment pentru utilizarea camerei

Nu îndoii capătul tubului la 3 cm în fața obiectivului. Nu îndoiește peste $\pm 70^\circ$ sub primii 5 cm.

Nu îndoii mai mult de $\pm 90^\circ$ pe întregul furtun.

La utilizare și depozitare, nu împachetați tubul de inserție într-un cerc cu un diametru interior mai mic de 15 cm.

Nu deteriorați conectorul și nu trageți de furtun după ce ați conectat furtunul la sistemul principal.

Odată ce șurubul este strâns, nu mai strângeți accesoriul.

Nu deteriorați capul de coroană.

Nu scufundați furtunul la o adâncime mai mare de 1 m și pentru 30 min (apă).

Nu scufundați furtunul la o adâncime mai mare de 6 cm și pentru 10 min (ulei).

Tranziția petrolului: Benzină fără plumb, ulei de mașină, motorină, ulei de frână (DOT 4), ulei pentru angrenaje, agent de curățare a neutrului.

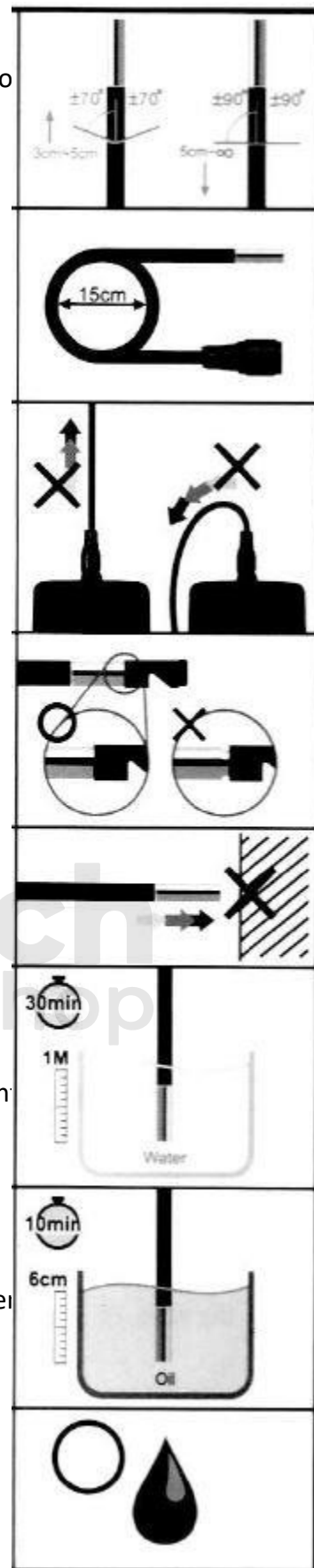



1) În intervalul video 2) Vedere frontală 3) Vedere laterală 4) Comutator 5) Indicator luminos

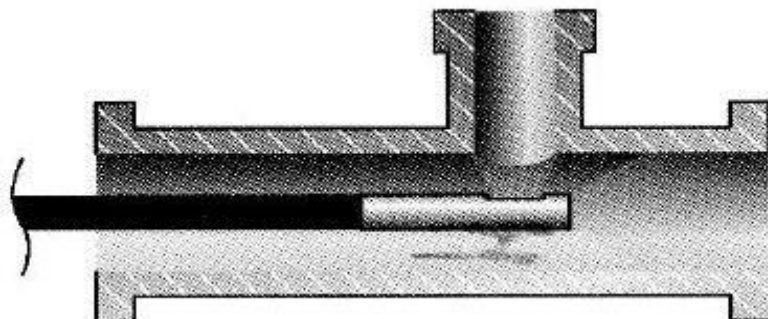

Sondă cu cameră dublă, inclusiv obiectiv cu cameră dublă cu kituri LED în o singură sondă este o soluție eficientă pentru inspecția din față și din lateral. Kit de oglinzi nu trebuie să obțineți o vedere laterală la 90 de grade. Trebuie doar să faceți clic pe un buton și puteți schimba rapid și ușor vederea frontală și cea laterală la 90 de grade. Este un instrument de înaltă tehnologie cu o soluție rentabilă pentru inspecția dumneavoastră.

Diametru	4	,9 mm
		Greutate 172 g
Lungimea capului	27	,4 mm
		Materialul capului Oțel inoxidabil
Lungimea tubului	1m/2m/3m	
Adâncimea de câmp (DOF)		1-6 cm
de vizualizare (FOV)		Unghiul de câmp orizontal 45,2°
		Unghiul de câmp
		verti
		cal 34°.
		Unghiul de câmp diagonal 56°
Sursă de lumină	Frontal	: 2x LED / lateral: 2x LED
Rezistent la apă / praf		Insertia este rezistentă la apă IP67
		Temperatura de funcționare 0° - 55° C



Acest produs este destinat exclusiv utilizării industriale. Nu utilizați sistemul pentru controlul uman sau pentru alte tipuri de control biologic.



Nu dezasamblați produsul. Acest lucru prezintă un risc de electrocutare și ar putea deteriorarea unității.



Utilizați numai piese sau accesorii recomandate. Accesoriile și componentele neautorizate pot cauza deteriorarea acestui produs.



Pentru a evita pericolele, nu introduceți tubul retractabil în tuburi inflamabile. lichide sau gaze. Trecerea petrolului: Benzină fără plumb, ulei de mașină, motorină, ulei de frână (DOT 4), ulei de transmisie, detergent neutru.



Nu utilizați acest produs într-un rezervor de combustibil sau în alt mediu periculos, cum ar fi un rezervor de benzină sau de alcool.



Nu îndoțiți tubul de încărcare la mai mult de 180 de grade în timpul utilizării sau depozitării.



Nu scoateți cardul SD în timp ce faceți fotografii sau înregistrări video. În acest caz, imaginea sau videoclipul înregistrat se poate pierde, iar cardul SD poate fi deteriorat.



Nu expuneți la lumina soarelui pentru o perioadă lungă de timp. Depozitați sistemul într-un loc răcoros, într-un loc uscat și bine ventilat.



Utilizatorul poate curăța obiectivul camerei cu un tampon de bumbac și un mic o cantitate de degresant ușor. Nu utilizați lichide caustice, cum ar fi alcoolul sau diluantul, pentru curățare.



Îndepărtați întotdeauna bateria înainte de depozitarea pe termen lung.



Încărcați-l într-un mediu în care intervalul de temperatură este cuprins între 10 și

30°C. Este posibil ca încărcarea să nu fie la fel de eficientă dacă se face într-un mediu diferit.



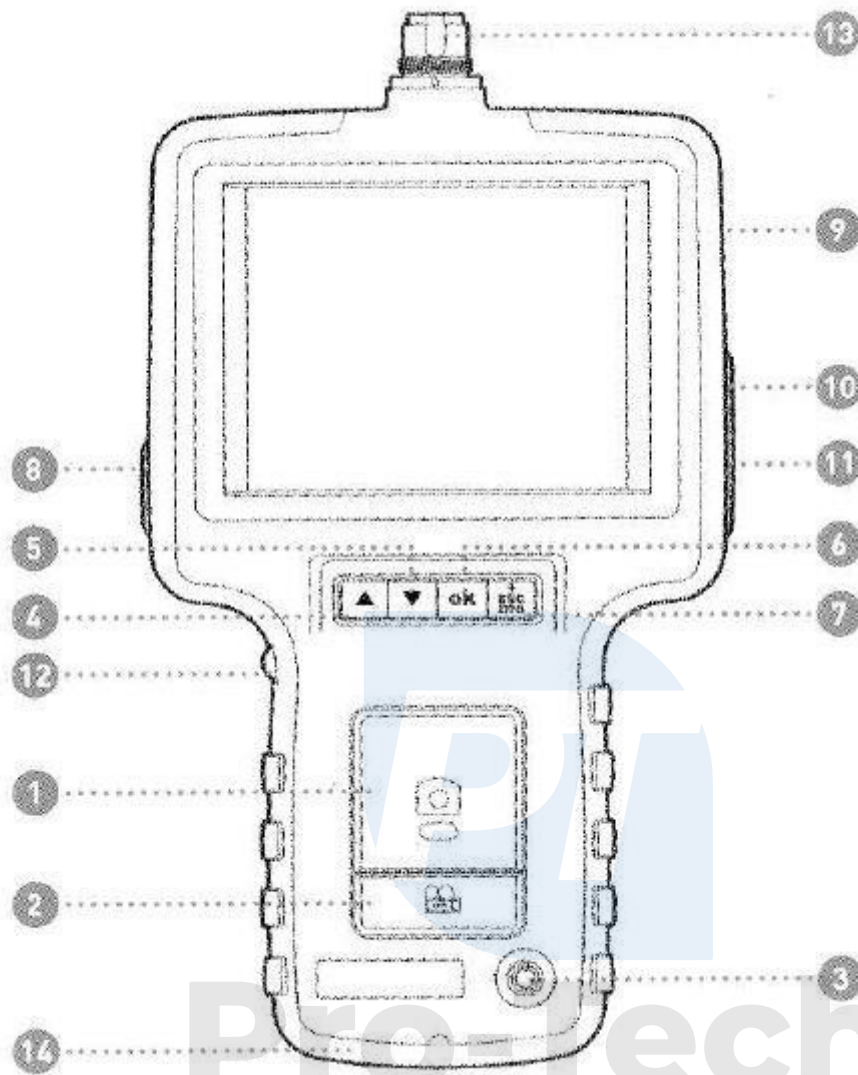

- 1 Fotografie
- 2 Înregistrarea
- 3 Putere
- 4 Anterior de
- 5 Următorul
- 6 OK / Meniu
- 7 ESC / Zoom / Oglindă
- 8 Port USB
- 9 Port SD
- 10 ieşire TV
- 11 Mufa AC - sursa de alimentare

- 12 Reglarea luminii
- 13 Conector în consolă
- 14 Gaura de agățare

Cum să începeți

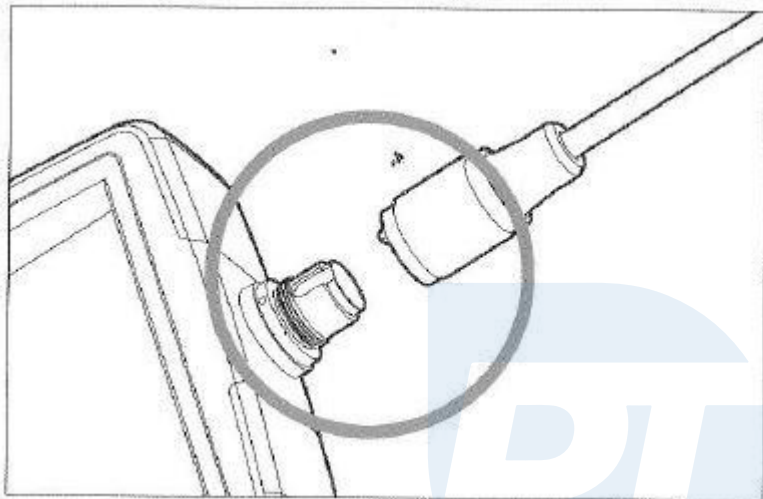

Pasul 1

Introduceți tubul de inserție în conector în conformitate cu direcția punctului și strângeți piulița cu șurub.

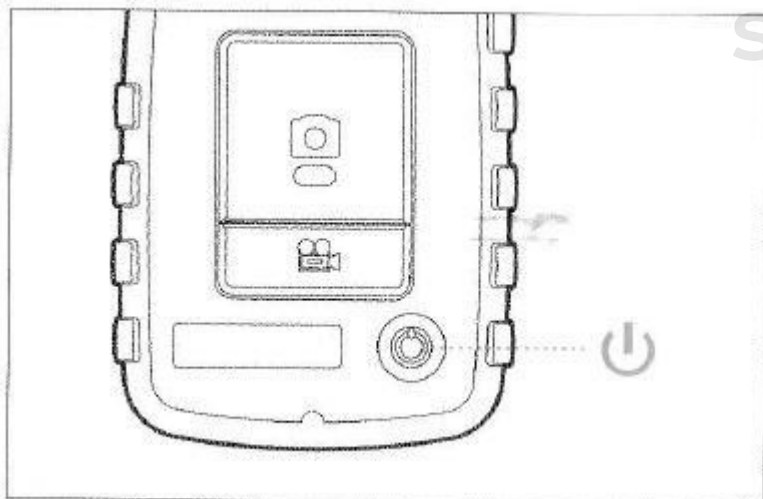

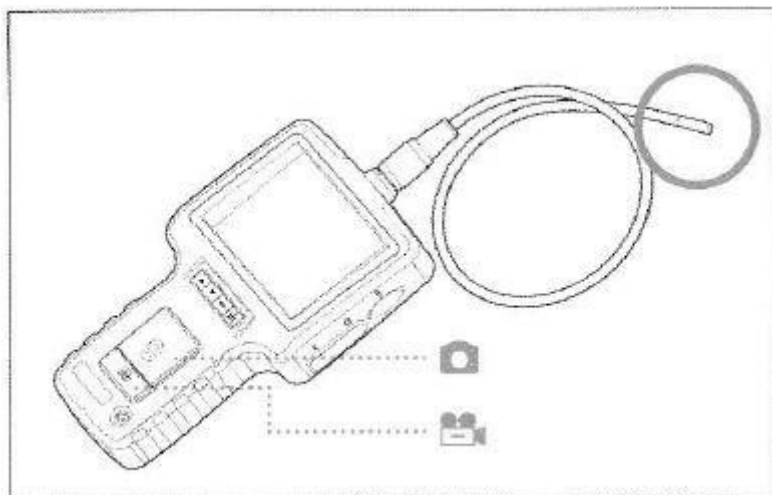

Pasul 2

Apăsați și mențineți apăsat butonul de alimentare de pe consolă timp de 3 secunde până când monitorul afișează imagine.



Pasul 3

Îndreptați obiectivul camerei către subiectul selectat. Apăsați  pentru a face o fotografie sau apăsați  pentru a începe înregistrarea unui videoclip.

Mediul sistemului

Acest produs oferă trei moduri de lucru simple: modul de previzualizare, modul de navigare și modul manual.

Mod previzualizare

Utilizatorii se vor afla în modul de previzualizare imediat ce consola este activată. Atunci când se îndreaptă vârful camerei spre obiectul țintă, imaginea va fi afișată simultan pe monitor. Toate fotografiile și înregistrările video se realizează în modul previzualizare.

Modul de navigare





Utilizatorii pot vizualiza instantaneu fotografiile și pot trece la funcția de bază de întreținere a fișierelor.

Mod manual / Manual mode

Aici utilizatorul își poate completa preferințele și întreține fișierele.

Tastele multifuncționale

Fiecare buton al consolei îndeplinește o funcție unică în funcție de modul în care este operat sistemul.

Mod previzualizare	Mod previzualizare	Modul de navigare	Mod manual
	Pentru a vizualiza fotografii și clipuri video, comutați la Răsfoiți	Treceți la fotografie sau videoclip anterior	Mutați-vă în sus în meniul principal
	Pentru a vizualiza fotografii și clipuri video, treceți la modul de navigare	Treceți la fotografia sau videoclip următor	Mutarea în jos în meniul principal
OK	Intrarea în modul manual	Redare / Pauză clipuri video	Efectuați operațiunea selectată comanda
	O singură apăsare pentru a mări imaginea. Țineți apăsat timp de 3 secunde pentru a afișa vedere în oglindă.	Reveniți la modul Previzualizare	Reveniți la modul Previzualizare
	Faceți o fotografie	N/A	N/A
	Pornirea și oprirea înregistrare video	Eliminați fotografia	N/A

Meniu

Prezentare generală

Utilizatorul poate apăsa butonul OK în modul manual pentru a executa comenzile necesare.



Ștergeți toate

Șterge toate fișierele de pe cartela de memorie.

Ieșire AV

Această comandă trimite un semnal video prin portul AV. Monitorul devine din nou negru până când executați din nou această comandă.

Data/ora - Data Ora

Cu ajutorul acestei instrucțiuni, utilizatorul poate seta ora sistemului.

Limba

Utilizați această comandă pentru a selecta limba dorită.

Sistem TV

Setați formatul video.

Oprire automată / Auto power off

Setați funcția de oprire automată la ora dorită.

Ștergeți toate

Pasul 1 În modul Previzualizare, apăsați OK.

Pasul 2 Apăsați ▲ sau ▼ și selectați comanda

Delete all (Șterge tot). Pasul 3 Apăsați OK.

Pasul 4 Apăsați ▲ sau ▼ și selectați DA.

Pasul 5 Apăsați OK pentru a executa.



Ștergeți o anumită fotografie (numai în modul de navigare)

Pasul 1 Intrați în modul Browse, apoi apăsați ▲ sau ▼ și găsiți fotografia sau înregistrarea video pe care doriți să o ștergeți.

Pasul 2 Apăsați 

Pasul 3 Apăsați OK pentru a confirma selecția sau apăsați ESC pentru a o anula.



leșire AV

- Pasul 1** Conectați cablul AV furnizat la priza AV din partea dreaptă a consolei.
- Pasul 2** Apăsați OK în modul Previzualizare.
- Pasul 3** Apăsați ▲ sau ▼ pentru a vă deplasa la AV out.
- Pasul 4** Apăsați OK

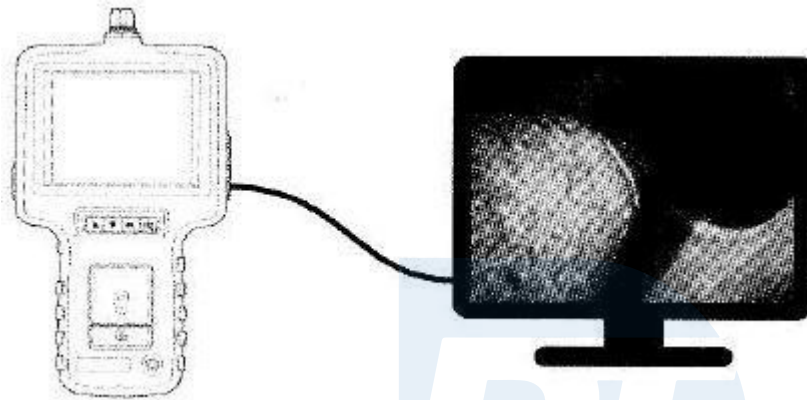

Data/ora - Data Ora

- Pasul 1** În modul Previzualizare, apăsați OK.
- Pasul 2** Apăsați ▲ sau ▼ pentru a vă deplasa la comanda Date / Time - Data / Ora.
- Pasul 3** Apăsați OK pentru a rula comanda.
- Pasul 4** Apăsați 📏 pentru a mări numărul sau 📐 pentru a-l micșora.
- Pasul 5** Apăsați ▼ pentru a continua editarea.
- Pasul 6** Repetați pașii 4 și 5 până când ați setat ora/datele corecte.
- Pasul 7** Apăsați OK pentru a finaliza configurarea.



Setarea afișării orei

- Pasul 1** În modul Previzualizare, apăsați OK.
- Pasul 2** Apăsați ▲ sau ▼ pentru a vă deplasa la comanda Data/Ora.
- Pasul 3** Apăsați OK
- Pasul 4** Apăsați ▲ sau ▼ pentru a afișa opțiunea Vizualizare.
- Pasul 5** Apăsați  pentru a comuta funcția de afișare între pornit/oprit.
- Pasul 6** Finalizați configurarea apăsând OK.
- Pasul 7** Apăsați tasta ESC pentru a reveni la modul de previzualizare.

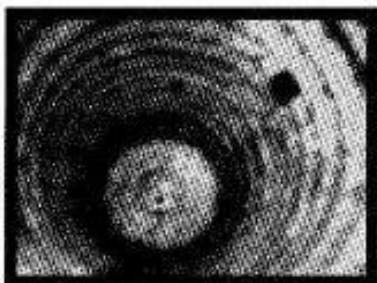

Zobrazenie času je vypnuté



Zobrazenie času je zapnuté

Limba

- Pasul 1** În modul Previzualizare, apăsați OK.
- Pasul 2** Apăsați ▲ sau ▼ pentru a vă deplasa la comanda Language / Limbă.
- Pasul 3** Apăsați OK.
- Pasul 4** Apăsați ▲ sau ▼ pentru a selecta limba dorită.
- Pasul 5** Apăsați OK.



Sistem TV

- Pasul 1** În modul Previzualizare, apăsați OK.
- Pasul 2** Apăsați ▲ sau ▼ pentru a vă deplasa la comanda Sistem TV.
- Pasul 3** Apăsați OK.
- Pasul 4** Apăsați ▲ sau ▼ pentru a selecta NTSC/PAL.
- Pasul 5** Apăsați OK.

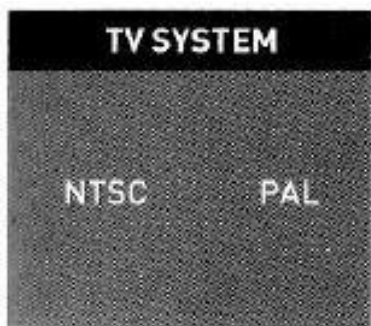

Oprire automată / Auto power off

- Pasul 1** În modul Previzualizare, apăsați OK.
- Pasul 2** Apăsați ▲ sau ▼ pentru a vă deplasa la comanda Sistem TV.
- Pasul 3** Apăsați OK.
- Pasul 4** Apăsați ▲ sau ▼ pentru a selecta durata de timp dorită sau selectați Oprit.
- Pasul 5** Apăsați OK.



Instrucțiuni de utilizare

Pornit/oprit

Pasul 1 Porniți consola apăsând și
ținând apăsat butonul  timp de 3-5 secunde
până când pe monitor apare semnul de coborâre.

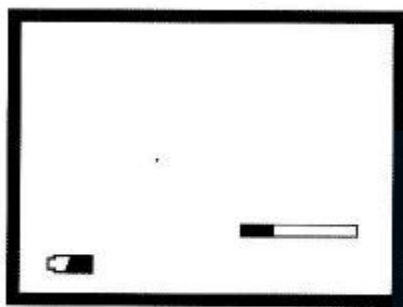

1. Capacitatea bateriei
2. Capacitatea de memorie a cardului SD

Pasul 2 Apăsați și mențineți apăsat  timp de 3 până la 5 secunde pentru a opri
consola.

Realizarea unei fotografii

Apăsați  butonul în modul Previzualizare pentru a face o fotografie.



Înregistrare video

Pasul 1 Apăsați butonul  pentru a începe înregistrarea video.

Pasul 2 Apăsați din nou butonul  pentru a opri înregistrarea video.



Vezi fotografii/videoclipuri

Pasul 1 Apăsați ▲ sau în  modul Previzualizare.

Pasul 2 Presați **din nou** ▲ sau ▼ pentru a vizualiza cea mai veche sau penultima fotografie/video.



Notă: Când vizualizați videoclipuri, videoclipul va fi afișat automat până la sfârșit, apoi va fi afișată următoarea fotografie sau videoclip.

Zoom in

Apăsați o dată butonul  și apoi îl eliberați. Se aplică o mărire dublă, care indică pe ecran 2.0x. Apăsați din nou pentru a reveni la afișajul normal.

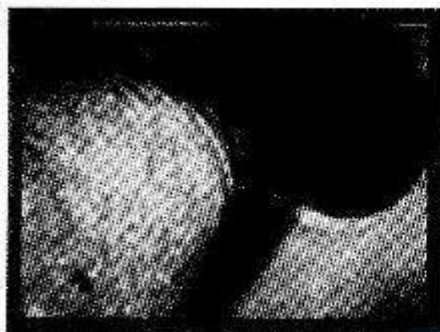

Pred približením

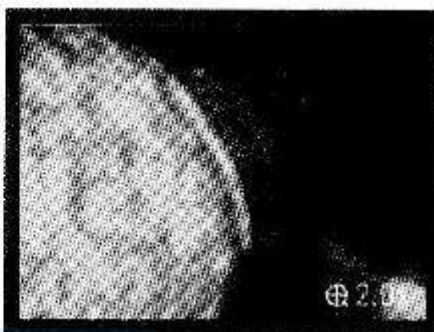

Po približení

Vedere în oglindă

Apăsați și mențineți apăsat butonul  timp de 3 secunde. Atunci când este activată vizualizarea în oglindă, se va utiliza vizualizarea în oglindă care este marcată pe ecran cu simbolul M. Apăsați din nou timp de 3 secunde pentru a reveni la vizualizarea normală.

Date tehnice

Dimensiuni	117,5 x 207 x 37 mm
Greutate	0,385 kg
Putere	Baterie reîncărcabilă cu polimer de litiu 3,7 V Alimentare 100 - 240 V 50 - 60 Hz Putere DC5.5 2A
Afişare	3.5 TFT LCD QVGA
Mediu de înregistrare	Card SD 4G
Format de ieşire video	NTSC & PAL
Interfaţa de ieşire vede	AV
Format de compresie	Compatibil cu MPEG4
Format de stocare a imaginilor statice	JPEG
Cadru pe secundă	30 FPS
Expoziţie	Automat
Balansul de alb	Fixed
Temperatura de încărcare	10 °C - 40 °C
Temperatura de lucru	-20 °C - 60 °C
Temperatura de depozitare	-20 °C - 60 °C

Pro-Tech
shop